

essentiel 

Sèche-linge

ESLC 8D4



Notice d'utilisation

Pour vous aider à bien vivre votre achat

Vous venez d'acquérir un produit de la marque Essentiel b et nous vous en remercions. Nous apportons un soin tout particulier à la **FIABILITÉ**, à la **FACILITÉ D'USAGE** et au **DESIGN** de nos produits.

Nous espérons que ce sèche-linge vous donnera entière satisfaction.

sommaire

Consignes d'usage	6
Usage prévu	6
Sécurité des enfants	7
Déballage	8
Installation	8
Branchements électriques	9
Utilisation	10
Précautions particulières d'usage	12
Entretien et nettoyage	13
Précaution en cas de défaillance de l'appareil	13
Mise au rebut	14
Conformité avec la directive RoHS	14
Informations relatives à l'emballage	14
Fiche produit	16
description de l'appareil	17
déballage	18
installation	18
Emplacement d'installation approprié	19
Installation sous un plan de travail	19
Installation sur un lave-linge	19
Réglage des pieds	20
Évacuation de l'air humide	21
Branchement électrique	22
Première mise en service	23
préparation du linge	23
Mesures à adopter pour économiser de l'énergie	23
Linge adapté à un séchage en machine	24
Linge non adapté à un séchage en machine	24
Préparation du linge au séchage	25
Capacité de charge appropriée	25

utilisation	27
Description du bandeau de commandes	27
Description de l'écran d'affichage	27
Préparation au séchage	28
Allumer/éteindre l'appareil	29
Fonctionnement du sèche-linge	29
1) SÉLECTION DES PROGRAMMES DE SÉCHAGE	29
2) TABLEAU DES PROGRAMMES	32
3) SÉLECTION DES PROGRAMMES COMPLÉMENTAIRES	34
3) LANCEMENT D'UN CYCLE DE SÉCHAGE	37
nettoyage et entretien	39
Filtre à peluches	39
Capteurs d'humidité	40
Vidange du bac de récupération	41
Nettoyage du condenseur	41
Fréquence de nettoyage	43
Remplacement de la lampe	43
guide de dépannage	44

Consignes d'usage

LISEZ ATTENTIVEMENT CES INSTRUCTIONS AVANT D'UTILISER L'APPAREIL ET CONSERVEZ-LES POUR POUVOIR LES CONSULTER LORSQUE VOUS EN AUREZ BESOIN.

Cette section comprend des informations relatives à la sécurité qui vous aideront à vous protéger contre les risques de blessures corporelles ou de dégâts matériels. Le non respect de ces instructions entraînera l'annulation de la garantie et de toute responsabilité.

Usage prévu

- Cet appareil est exclusivement destiné à un usage domestique.
- Il n'est pas destiné à être utilisé dans des environnements à caractère résidentiel et des environnements de type chambres d'hôtes, restauration et autres applications similaires.
- Utilisez l'appareil uniquement pour sécher du linge qui porte une étiquette autorisant cette opération.
- Pour des raisons de sécurité, ne modifiez pas ou n'essayez pas de modifier les caractéristiques de cet appareil. Cela représenterait un danger pour vous.

Sécurité des enfants

- Cet appareil peut être utilisé par des enfants à partir de 8 ans et par des personnes ayant des capacités physiques, sensorielles ou mentales réduites, ou un manque d'expérience et de connaissances à condition qu'elles aient été placées sous surveillance ou qu'elles aient reçu des instructions concernant l'utilisation de l'appareil en toute sécurité et qu'elles comprennent les dangers encourus. Les enfants ne doivent pas jouer avec l'appareil. Le nettoyage et l'entretien par l'utilisateur ne doivent pas être effectués par des enfants, sauf s'ils ont plus de 8 ans et qu'ils sont surveillés. Maintenir l'appareil et son cordon hors de portée des enfants de moins de 8 ans.
- Les appareils électriques sont dangereux pour les enfants. Maintenez-les à l'écart de l'appareil lorsque celui-ci fonctionne. Ne les laissez pas jouer à proximité de l'appareil.
- Il convient d'éloigner les enfants de moins de 3 ans à moins qu'ils ne soient surveillés en permanence.
- Les matériaux d'emballage sont dangereux pour les enfants. Mettez les matériaux d'emballage hors de portée des enfants ou débarrassez-vous-en, en les classant conformément aux directives sur les déchets.
- Ne laissez pas les enfants s'asseoir, grimper ou entrer dans le sèche-linge.

- Les petits animaux domestiques peuvent se glisser dans le tambour du sèche-linge. Contrôlez le tambour avant de mettre l'appareil en fonctionnement. Fermez la porte lorsque vous quittez la pièce où se trouve le sèche-linge.

Déballage

- Retirez toutes les parties de l'emballage.
- Retirez toutes les étiquettes et autocollants.
- Veuillez contrôler soigneusement que votre appareil ne présente aucun dommage une fois déballé. En cas de dommage, ne l'utilisez pas et contactez immédiatement votre revendeur.

Installation

- N'installez jamais votre appareil sur un tapis ou un sol recouvert de moquette. Dans le cas contraire, l'absence de circulation d'air en-dessous de votre machine pourrait entraîner la surchauffe des pièces électriques. Ceci pourrait engendrer des problèmes avec votre appareil.
- Une ventilation appropriée doit être fournie afin d'éviter un refoulement, à l'intérieur de la pièce, de gaz provenant d'appareils brûlant d'autres combustibles, y compris les feux ouverts.
- L'air rejeté ne doit pas être évacué dans une évacuation utilisée pour les fumées rejetées provenant des appareils brûlant du gaz ou d'autres combustibles.

- La prise du câble d'alimentation doit être accessible facilement après l'installation.
- L'appareil ne doit pas être installé derrière une porte à verrouillage, une porte coulissante ou une porte ayant une charnière du côté opposé à celle du sèche-linge, empêchant ainsi l'ouverture totale du sèche-linge à tambour.
- N'installez pas cet appareil, ou ne le laissez pas dans des endroits où il pourrait être exposé aux conditions extérieures.

Branchements électriques

- Branchez l'appareil sur une prise équipée d'une mise à la terre et protégée par un fusible de capacité adaptée (reportez-vous à la plaque signalétique), correctement installée et reliée au réseau électrique conformément aux normes en vigueur.
- L'appareil doit être branché au réseau électrique par l'intermédiaire d'un interrupteur omnipolaire (par exemple les disjoncteurs, les fusibles, les disjoncteurs différentiels et les contacteurs) avec un écartement minimal de 3 mm entre les contacts.
- Un mauvais branchement du conducteur de mise à la terre du produit peut provoquer une électrocution. Si vous avez le moindre doute concernant le branchement de mise à la terre, faites-le vérifier par un électricien qualifié, un agent de service ou par du personnel de maintenance.

- N'utilisez pas de rallonges, de multiprises ou d'adaptateurs pour brancher le sèche-linge au secteur afin de réduire le risque d'électrocution.
- N'apportez aucune modification à la prise fournie avec l'appareil. Si la prise n'est pas compatible avec la prise murale, faites changer celle-ci par un électricien qualifié.
- Si le câble d'alimentation est endommagé, il doit être remplacé par votre revendeur, son service après-vente ou une personne de qualification similaire afin d'éviter un danger.
- Cet appareil ne doit pas être branché pendant les travaux d'installation, de maintenance et de réparation. Ces travaux doivent toujours être réalisés par le service technique. Le fabricant ne saurait être tenu responsable des dommages découlant de ces processus réalisés par des personnes non autorisées.

Utilisation

- Utilisez votre appareil à des températures comprises entre + 5°C et + 35°C.
- N'utilisez pas d'appareils électriques à l'intérieur du sèche-linge.
- Vérifiez le linge pour vous assurer que tous les éléments (briquets, pièces de monnaie, objets, aiguilles, etc.) oubliés ont été retirés avant de le charger dans la machine.

- N'utilisez jamais le sèche-linge sans le filtre à peluches.
- Ne touchez jamais la prise avec des mains mouillées. Ne débranchez jamais la machine en tirant sur le câble, saisissez uniquement la prise pour la débrancher. Ne faites pas fonctionner la machine si le câble d'alimentation ou la prise est endommagée !
- La dernière partie du cycle de séchage est réalisée sans chaleur (cycle de refroidissement) pour garantir que les articles sont laissés à une température qui ne les endommagera pas.
- N'arrêtez pas le sèche-linge avant la fin du cycle de séchage sauf si vous retirez tout le linge rapidement de la machine pour l'étendre et dissiper la chaleur.
- Les adoucissants ou produits similaires doivent être utilisés selon les instructions fournies avec l'adoucissant.
- Lorsque votre sèche-linge n'est pas en cours d'utilisation ou après avoir sorti le linge à la fin du processus de séchage, éteignez l'appareil en appuyant sur la touche Marche/Arrêt. Lorsque le sèche-linge est allumé, maintenez la porte du sèche-linge fermée.
- Débranchez la machine lorsque celle-ci n'est pas utilisée.

Précautions particulières d'usage

- Ne séchez pas de linge non lavé dans le sèche-linge.
- Il convient que les articles qui ont été salis avec des substances telles que l'huile de cuisson, l'acétone, l'alcool, l'essence, le kérosène, les détachants, la térébenthine, la cire et les substances pour retirer la cire soient lavés dans de l'eau chaude avec une quantité supplémentaire de détergent avant d'être séchés dans le sèche-linge tambour.
- Il convient que les articles comme le caoutchouc mousse (mousse de latex), les bonnets de douche, les textiles étanches, les articles doublés de caoutchouc et les vêtements ou les oreillers comprenant des parties en caoutchouc mousse ne soient pas séchés dans le sèche-linge à tambour.
- Les articles lavés ou nettoyés avec du diesel, de l'essence, des solvants de nettoyage à sec et d'autres matériaux combustibles ou explosifs, ainsi que les articles contaminés ou tachés par ce type de matériaux, ne doivent pas être séchés dans le produit car ils dégagent des vapeurs inflammables ou explosives.
- Ne séchez pas d'articles nettoyés à l'aide de produits chimiques dans le sèche-linge.
- La lingerie contenant des renforts métalliques ne doit pas être placée dans le sèche-linge. Si les renforts métalliques se détachent pendant le

séchage, cela peut endommager le sèche-linge.

Entretien et nettoyage

- Nettoyez toujours le filtre à peluches avant ou après chaque chargement.
- Ne laissez pas d'accumulation de peluche autour du sèche-linge.
- On ne doit pas laisser de la bourre s'accumuler autour du sèche-linge à tambour (non applicable pour les appareils raccordés à une ventilation vers l'extérieur de l'immeuble).
- Ne nettoyez jamais l'appareil avec de l'eau ! Vous vous exposeriez à un risque d'électrocution ! Avant de procéder au nettoyage, coupez toujours l'alimentation de l'appareil en le débranchant.
- Le conduit d'échappement et l'intérieur de l'appareil doivent être nettoyés par du personnel qualifié régulièrement.
- Empêchez l'accumulation de fibres, poussières et saletés autour de la zone d'évacuation des gaz et dans les zones adjacentes.

Précaution en cas de défaillance de l'appareil

- N'essayez jamais de réparer la machine vous-même. Pour les dysfonctionnements qui ne peuvent être résolus à l'aide des informations fournies dans cette notice : Éteignez l'appareil, débranchez-le, fermez le robinet d'arrivée d'eau et contactez le service après-vente de votre magasin revendeur.

Mise au rebut

- Débarrassez-vous de votre ancien appareil d'une manière qui soit respectueuse de l'environnement.
- Vous pouvez consulter votre agent local ou le centre de collecte des déchets solides de votre municipalité pour en savoir plus sur la procédure à suivre concernant la mise au rebut de votre appareil.
- Avant de mettre au rebut votre ancien appareil, coupez la prise secteur et rendez le verrou de la porte inutilisable pour éviter des situations de risque pour les enfants.

Conformité avec la directive RoHS

- L'appareil que vous avez acheté est conforme à la directive RoHS (2011/65/UE) de l'Union Européenne. Il ne comporte pas de matériaux dangereux et interdits mentionnés dans la directive.

Informations relatives à l'emballage

- Les matériaux d'emballage de ce produit sont faits de matériaux recyclables, conformément à nos réglementations nationales en matière d'environnement. Ne jetez pas les matériaux d'emballage avec les déchets domestiques ou autres. Ramenez-les dans des points de collecte de matériaux d'emballage désignés par les autorités locales.

Fiche produit

Désignation	Valeur	Unité
Marque	Essentiel b	
Références des modèles	ESLC 8D4	
Codes produits	8003708	
Capacité max. de linge sec pour le coton	8	kg
Type de séchage	Condensation	
Classe d'efficacité énergétique	B	

Consommation d'énergie de **561 kWh par an**, sur la base de 160 cycles de lavage standard par an pour les programmes coton standard à pleine charge et à demi-charge, et de la consommation des modes à faible puissance. La consommation réelle d'énergie par cycle dépend des conditions d'utilisation de l'appareil.

Sèche-linge à tambour automatique	Oui	
Consommation d'énergie du programme "coton" standard à pleine charge	4,71	W
Consommation d'énergie du programme "coton" standard à demi charge	2,54	W
Consommation d'énergie en mode arrêt	0,3	W
Consommation d'énergie en mode "laissé sur marche"	1	W

Le programme "coton" standard  à pleine charge et à demi-charge est le cycle de séchage standard auquel se rapportent les informations qui figurent sur l'étiquette et sur la fiche. Ce programme convient pour le séchage de textiles en coton normalement humides. Il s'agit du programme le plus efficace en termes de consommation combinée d'énergie pour le coton.

Durée du "programme coton standard" à pleine charge et à demi charge	130	minutes
Durée du "programme coton standard" à pleine charge	74	minutes
Durée du "programme coton standard" à demi charge	98	minutes
Classe de taux de condensation B sur une échelle allant de G (appareils les moins efficaces) à A (appareils les plus efficaces).		
Taux de condensation du "programme coton standard" à pleine charge et à demi charge	89	%
Taux de condensation du "programme coton standard" à pleine charge	89	%
Taux de condensation du "programme coton standard" à demi charge	89	%

Désignation	Valeur	Unité
Émission acoustique - Valeur moyenne pondérée - Lwa exprimée en dB(A) re 1 pW	66	dB(A)
Sèche-linge intégrable	Non	
Nombre de programmes	16	
Départ différé	Oui	
Durée maximale du départ différé	24	heures
Alimentation	230	V~
Fréquence	50	Hz
Puissance max.	2700	W
Calibre de protection	16	A
Hauteur	84,6	cm
Largeur	59,5	cm
Profondeur	59,8	cm
Poids net	39,5	kg

description de l'appareil

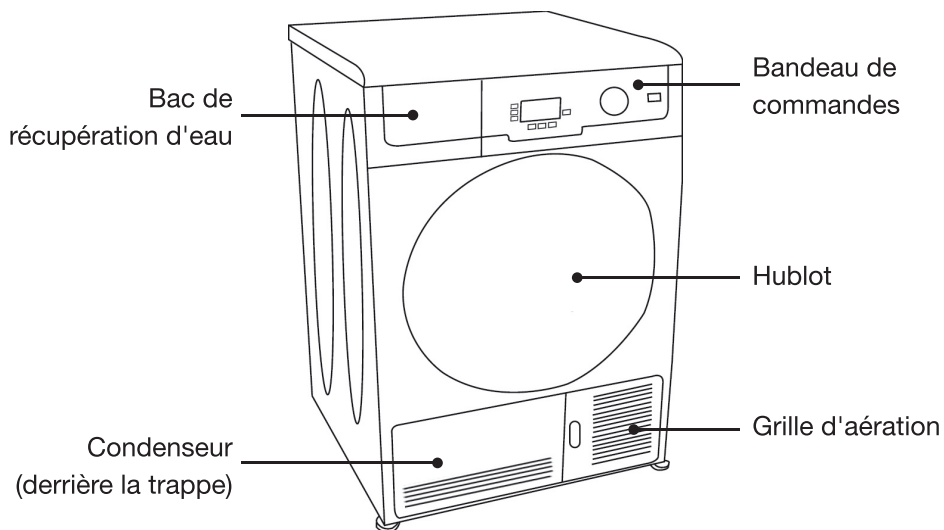

déballage

- Veillez à ne pas endommager la carrosserie de l'appareil avec un objet pointu en enlevant l'emballage.
- Avant de raccorder l'appareil, laissez-le s'adapter à la chaleur de la pièce (patientez deux heures).
- Retirez l'élément de sécurité réservé au transport avant d'utiliser l'appareil pour la première fois.

installation

La préparation du site et de l'installation électrique de l'appareil relève de la responsabilité du client.

- L'installation et les branchements électriques doivent être réalisés par du personnel qualifié.
- Avant l'installation, vérifiez visuellement si le produit présente des défauts. Le cas échéant, ne procédez pas à l'installation. Un appareil endommagé peut présenter des risques pour votre sécurité.
- L'appareil doit être branché de façon à ce que la prise de courant reste accessible après l'installation.
- L'appareil ne doit pas être installé derrière une porte à verrouillage, une porte coulissante ou une porte ayant une charnière du côté opposé à celle du sèche-linge, empêchant ainsi l'ouverture totale du sèche-linge à tambour.

Emplacement d'installation approprié

- Installez l'appareil dans un environnement qui ne comporte aucun risque de gel, dans une position stable et à niveau.
- Utilisez votre appareil dans un environnement bien aéré et non poussiéreux. La température ambiante doit être comprise entre 5 et 25°C.
- N'obstruez pas les conduites d'air de l'appareil.
- Lorsque l'appareil est installé, il doit rester au même endroit où les branchements ont été réalisés. Lors de l'installation de l'appareil, assurez-vous que la paroi arrière ne soit en contact avec aucun objet (robinet, prise murale) et veillez également à installer l'appareil à son emplacement définitif.
- Lors de l'installation du sèche-linge, veillez à le positionner de façon à respecter les distances minimales indiquées sur la figure ci-contre. Ces espaces libres sont destinés à éviter tout risque de surchauffe de l'appareil.

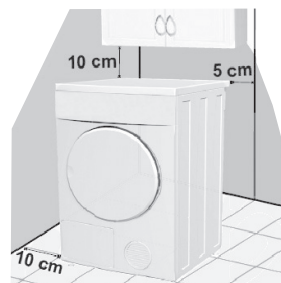

Installation sous un plan de travail

- Si vous souhaitez encastrer votre sèche-linge sous un plan de travail ou dans un meuble, vous devez vous procurer une pièce spéciale en remplacement du panneau supérieur de l'appareil. Renseignez-vous auprès du service après-vente de votre magasin revendeur. Cette pièce devra être installée par un technicien qualifié. Le sèche-linge ne doit jamais fonctionner sans ce panneau supérieur.
- Veillez à laisser un espace d'au moins 3 cm entre les parois latérales et arrière de l'appareil et les parois du plan de travail/placard lorsque vous encastrerez l'appareil.

Installation sur un lave-linge

- Un dispositif de fixation doit être utilisé entre les deux machines pour pouvoir utiliser le sèche-linge sur un lave-linge. Faites installer le dispositif de montage par l'agent du service autorisé.
- Le poids total de la machine à laver et du sèche-linge en chargement plein quand ils sont placés l'un sur l'autre atteint environ 180 kg. Placez l'appareil sur un sol solide qui a une capacité de résistance suffisante !

Évitez de poser le lave-linge sur le sèche-linge. Faites attention aux avertissements ci-dessus lors de l'installation sur votre lave-linge.

Installation pour lave-linge et sèche-linge

Profondeur du sèche-linge	Profondeur du lave-linge						
	62 cm	60 cm	54 cm	50 cm	49 cm	45 cm	40 cm
54 cm	Peut être installé	Peut être installé	Peut être installé	Peut être installé	Peut être installé	Peut être installé	Ne peut pas être installé
60 cm	Peut être installé	Peut être installé	Peut être installé	Peut être installé	Peut être installé	Ne peut pas être installé	Ne peut pas être installé

Réglage des pieds

Afin de s'assurer que votre appareil fonctionne en silence et sans vibration, il doit être stable, horizontal et à niveau. Mettez le sèche-linge à niveau en agissant sur les pieds avants réglables.

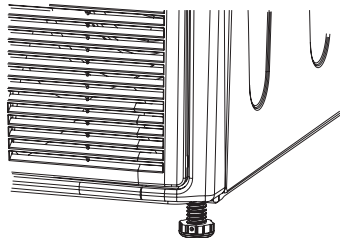

1. Desserrez les pieds à la main.
2. Ajustez les pieds jusqu'à ce que l'appareil soit à niveau et équilibré.

- Les vibrations, le déplacement sur le sol et le fonctionnement bruyant de l'appareil ne sont pas couverts par la garantie si ces inconvénients sont dûs au réglage incorrect des pieds ajustables.
- L'appareil devra être placé sur un sol résistant dont la surface sera sèche et propre afin d'éviter que l'appareil ne glisse. Les pieds réglables devront être nettoyés avant l'installation.
- Ne posez pas l'appareil sur son câble d'alimentation.
- Ne placez pas le produit sur un tapis, une moquette ou des surfaces similaires.
- N'utilisez aucun outil pour dévisser les pieds réglables car vous pourriez les endommager.
- Ne dévissez jamais les pieds réglables de leur logement.

Évacuation de l'air humide

L'humidité du linge est drainée dans le condenseur de vapeur d'eau et s'accumule dans le bac de récupération.

- Si le linge a été essoré auparavant à faible vitesse (inférieure à 800 tr/min) ou si vous faites sécher 8 kg de linge, il est possible que le bac de récupération d'eau se remplisse complètement en cours de séchage ; ceci entraîne une interruption du programme.
- Quand le bac de récupération est plein d'eau, le programme de séchage s'interrompt. Le témoin d'avertissement de réservoir d'eau plein s'allume.
- Après avoir vidé l'eau du bac, appuyez sur la touche "Départ/Pause/Annulation" pour reprendre le séchage.
- Pour éviter cela, nous vous recommandons de raccorder directement le tuyau d'évacuation du condenseur à la conduite de vidange. Avant de procéder à l'installation, débranchez le tuyau qui est fixé à l'arrière de l'appareil et raccordez-le à la conduite de vidange.

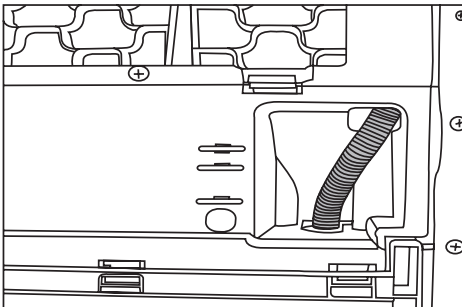

Figure 1

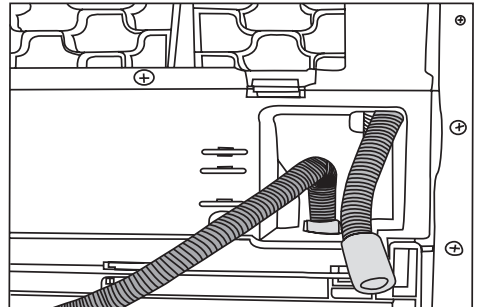

Figure 2

1. Retirez le tuyau en le tirant. N'utilisez aucun outil pour retirer ce tuyau.
 2. Raccordez le tuyau de vidange fourni à la machine.
 3. Raccordez l'autre extrémité du tuyau de vidange au tuyau d'évacuation des eaux usées ou au lavabo. Les raccords doivent toujours être sécurisés pour éviter que le tuyau ne sorte de son logement lors de la vidange.
- Le tuyau doit être fixé à une hauteur maximum de 80 cm.
 - Assurez-vous de ne pas pincer ou plier le tuyau entre l'appareil et l'évacuation.

Branchement électrique

Votre appareil doit être branché sur une prise murale alimentée en 230 V~ 50 Hz monophasé.

Avant de brancher votre sèche-linge, assurez-vous que la tension électrique de votre domicile correspond à celle indiquée sur la plaque signalétique de l'appareil et que la fiche du câble est adaptée à la prise de courant.

– Mise à la terre

- Cet appareil est équipé d'une prise électrique de terre.
- Il doit être branché sur une prise murale équipée d'une prise de terre, correctement installée et reliée au réseau électrique conformément aux normes en vigueur.
- Cette prise doit impérativement rester accessible après l'installation.
- ATTENTION ! Une mauvaise utilisation de la prise de terre peut entraîner un risque de choc électrique.



En cas de court-circuit, la mise à la terre réduit le risque de choc électrique en permettant au courant d'être évacué par le fil de terre.

- En cas de questions concernant la prise de terre ou le branchement électrique, veuillez consulter un personnel qualifié.
- Notre responsabilité ne saurait être engagée en cas d'accidents ou d'incidents provoqués par une mise à la terre inexistante ou défectueuse.
- Si le câble d'alimentation est endommagé, il doit être remplacé par votre revendeur, son service après-vente ou une personne de qualification similaire afin d'éviter un danger.
- N'utilisez pas de rallonge ou de multiprise pour raccorder l'appareil.
- Si la valeur du fusible ou du disjoncteur de votre domicile est inférieure à 16 ampères, demandez à un électricien qualifié d'installer un fusible de 16 ampères.
- Une distance de contact minimum de 3 mm doit être respectée entre le fusible et les interrupteurs principaux.
- Si l'appareil est défectueux, il ne doit pas être utilisé tant qu'il n'a pas été réparé. Vous vous exposez à un risque d'électrocution !

Première mise en service

- Pour préparer l'appareil avant l'arrivée de l'agent de service autorisé, assurez-vous que le site et l'installation électrique sont appropriés. Si ce n'est pas le cas, contactez un électricien qualifié pour que les dispositions nécessaires soient effectuées.
- Assurez-vous que les branchements de l'appareil sont conformes aux instructions fournies dans les chapitres correspondants de cette notice d'utilisation.











préparation du linge

Mesures à adopter pour économiser de l'énergie

- Assurez-vous de faire fonctionner l'appareil à pleine charge. Toutefois, veillez à ne pas surcharger la machine.
- Essorez le linge à la vitesse maximale au cours du lavage. Cela permet de réduire le temps de séchage et la consommation énergétique.
- Veillez à sécher les mêmes types de linge ensemble.
- Assurez-vous qu'un espace suffisant est aménagé à l'arrière et à l'avant de l'appareil pour la circulation d'air.
- N'ouvrez pas la porte de l'appareil pendant le séchage sauf si cela est nécessaire.
- N'ajoutez pas de linge mouillé en cours de séchage.
- Les peluches et fibres qui se dégagent du linge dans l'air au cours du cycle de séchage sont récupérées par le filtre à peluches. Assurez-vous de toujours nettoyer le filtre avant ou après chaque séchage.
- Suivez les normes de branchement d'évacuation de l'air dans la notice d'utilisation, et veillez à nettoyer l'évacuation d'air.
- Ventilez la pièce où est situé le sèche-linge pendant le séchage.

Linge adapté à un séchage en machine

- Respectez toujours les recommandations stipulées sur les étiquettes du linge. Séchez uniquement le linge dont l'étiquette stipule que l'utilisation du sèche-linge est appropriée.

	Séchage à température normale		Fer à repasser à 110°C max
	Séchage à basse température		Fer à repasser à 150°C max
	Adapté au sèche-linge		Fer à repasser à 200°C max
	Ne pas sécher au sèche-linge		Ne pas repasser
	Sécher à plat		Suspendre humide
	Sécher sur un cintre		

Linge non adapté à un séchage en machine

- Les vêtements présentant des pièces métalliques comme les boucles de ceinture et les boutons métalliques peuvent endommager le sèche-linge.
- Ne mettez pas d'articles tels que des vêtements en laine, en soie, en nylon, les tissus brodés délicats, des vêtements présentant des accessoires métalliques et des articles volumineux comme des sacs de couchage, dans le sèche-linge.
- Les tissus délicats ainsi que les rideaux en dentelle peuvent se froisser. Ne les séchez pas au sèche-linge !
- Ne séchez pas d'articles réalisés avec des fibres imperméables, comme les oreillers ou les édredons, dans le sèche-linge.
- Les vêtements comportant de la mousse ou du caoutchouc se déformeront. Ne séchez pas d'articles contenant du caoutchouc dans le sèche-linge.
- Ne séchez pas de vêtements ayant été exposés à de l'essence, de l'huile, des agents combustibles ou explosifs dans le sèche-linge, même si vous les avez lavés au préalable.
- Le linge excessivement imbibé d'eau ou dégoulinant ne doit pas être introduit dans l'appareil.

- Le linge lavé ou nettoyé avec du diesel, de l'essence, des solvants de nettoyage à sec et d'autres matériaux combustibles ou explosifs, ainsi que le linge contaminé ou taché par ce type de matériaux, ne doit pas être séché dans le sèche-linge car il dégage des vapeurs inflammables ou explosives.
- Ne séchez pas de vêtements nettoyés à l'aide de produits chimiques dans le sèche-linge.
- Ne séchez pas de vêtements n'ayant pas été lavés au sèche-linge.
- Le linge taché avec des huiles de cuisson, de l'acétone, de l'alcool, de l'essence, du kérosène, des détachants, de l'essence de térébenthine, de la paraffine, des détachants pour paraffine, doit être lavé à l'eau chaude avec une grande quantité de détergent avant d'être placé dans le sèche-linge.

Préparation du linge au séchage

- Le linge doit être essoré au préalable avec votre lave-linge à la plus grande vitesse possible admise pour le type de textile.
- Il se peut que le linge soit emmêlé suite au lavage. Séparez votre linge avant de le placer dans le sèche-linge.
- Triez votre linge en fonction de son type et de son épaisseur. Séchez le même type de linge ensemble. Par ex. : les torchons de cuisine fins et les nappes sèchent plus vite que les serviettes de bain épaisses.

Capacité de charge appropriée

- Veuillez consulter les informations contenues dans le "Tableau des programmes".
- Il est conseillé de ne pas ajouter plus de linge dans la machine qu'indiqué dans le tableau. Les performances de séchage se réduiront si l'appareil est surchargé. Par ailleurs, cela pourrait endommager le sèche-linge ainsi que vos vêtements.
- Placez votre linge déplié dans le tambour de façon à ce qu'il ne soit pas emmêlé.
- Il se peut que le linge de grande taille (par ex. draps, édedons, nappes) s'emmêle fortement. Limitez la quantité des grosses pièces de linge. Lorsque le linge s'emmêle, il se peut que le centre du linge ne soit pas bien séché. Dépliez le linge en question et replacez-le au sèche-linge un court moment pour terminer le séchage.

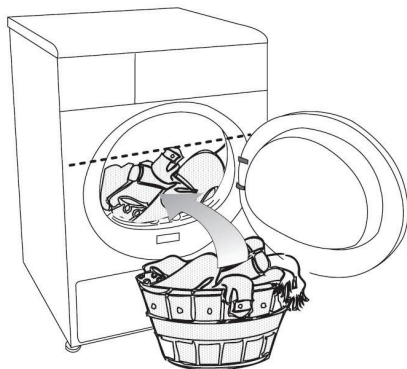

Les poids suivants sont donnés à titre indicatif :

Linge de maison	Poids approximatif (en gramme)
Édredon en coton (double)	1500
Édredon en coton (simple)	1000
Drap de lit (double)	500
Drap de lit (simple)	350
Grande nappe	700
Petite nappe	250
Serviette de table	100
Serviette de bain	700
Essuie-mains	350
Linge	Poids approximatif (en gramme)
Chemisier	150
Chemise en coton	300
Chemise	200
Robe en coton	500
Robe	350
Jeans	700
Mouchoirs (10 articles)	100
T-shirt	125

utilisation

Description du bandeau de commandes

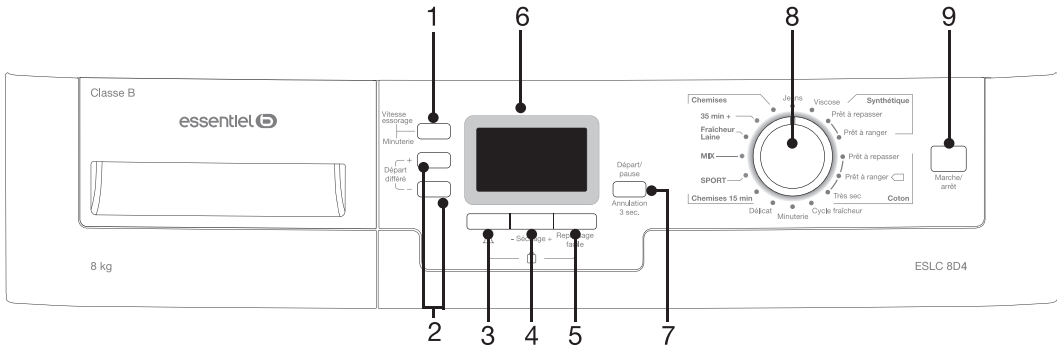





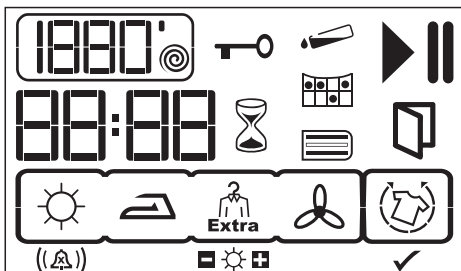













1	Touche de sélection de la vitesse d'essorage / minuterie / réglage du contraste de l'écran d'affichage
2	Touches de réglage "+" et "-" du départ différé
3	Touche de sélection de l'alerte sonore
4	Touche de sélection du niveau de séchage
5	Touche d'activation du mode "Repassage facile"
6	Écran d'affichage
7	Touche "Départ/Pause/Annulation"
8	Bouton de sélection des programmes
9	Touche "Marche/Arrêt"

Description de l'écran d'affichage



Dans un souci d'économie d'énergie, le rétroéclairage de l'écran d'affichage diminue si aucune action n'est effectuée pendant 45 secondes. Appuyez sur une touche pour retrouver le rétroéclairage normal.

	Témoin de vitesse d'essorage Programme minuté		Témoin d'avertissement "Sécurité enfant"
	Témoin de fonctionnement		Témoin du mode "Départ différé"
	Témoin de pause		Témoin de porte ouverte
	Témoin d'avertissement "Réservoir d'eau plein"		Témoin du mode "Repassage facile"
	Témoin d'avertissement "Nettoyage du filtre"		Témoin de niveau d'avertissement sonore Annuler l'avertissement sonore
	Témoin d'avertissement "Nettoyage du condenseur"		Témoin de degré de séchage
	Indicateur de temps restant		Témoin "Repassage facile activé"

	Le témoin d'avertissement s'allume lorsque le filtre doit être nettoyé
	Le témoin d'avertissement s'allume lorsque le réservoir est plein, et nécessite d'être vidé. Lorsque le réservoir d'eau est plein, le cycle de séchage s'interrompt automatiquement.
	Le témoin d'avertissement s'allume lorsque le condenseur doit être nettoyé.
	Le témoin d'avertissement s'allume lorsque la porte du sèche-linge est ouverte.

Préparation au séchage

- Ouvrez le hublot.
- Triez le linge selon le type de textile en suivant les conseils indiqués ci-dessous :
 - Fermez les boutons et les fermetures à glissières, nouez les rubans et retournez les poches à l'envers.
 - Mettez le linge délicat dans une housse de protection spéciale.
 - Ne mettez jamais de linge non essoré dans le sèche-linge (essorage minimum préalable à 800 tr/min. pour le linge résistant).
 - Prêtez attention aux étiquettes sur les vêtements, indiquant le mode de séchage recommandé.

3. Chargez le linge dans le tambour (assurez-vous auparavant que le tambour est vide).
4. Fermez le hublot.

Allumer/éteindre l'appareil

Pour allumer et éteindre l'appareil, appuyez sur la touche "Marche/Arrêt".

Fonctionnement du sèche-linge

1) Sélection des programmes de séchage

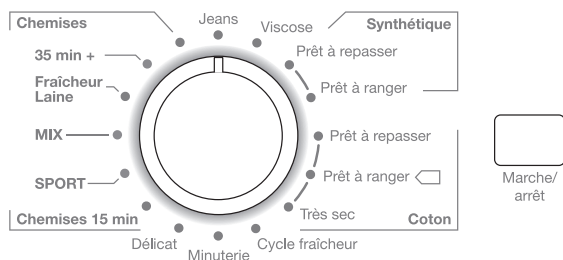

Choisissez un programme de séchage (selon le type de linge ou le niveau de séchage souhaité) à l'aide du bouton de sélection des programmes. Vous pouvez tourner le bouton sélecteur dans les deux sens.

• Programmes principaux :

COTON	Vous pouvez sécher vos vêtements résistants avec ce programme. Il permet un séchage à haute température. Il est conseillé pour les articles en coton (draps de lit, édredons, sous-vêtements, etc.).
SYNTHÉTIQUE	Vous pouvez sécher vos vêtements moins résistants avec ce programme. Le séchage est réalisé à une température moins élevée qu'avec le programme "Coton". Il est conseillé pour vos vêtements synthétiques (tels que chemises, chemisiers, vêtements mixtes synthétique/coton, etc.).

NOTE : Ne séchez pas des rideaux et de la dentelle au sèche-linge !

Sélection du degré de séchage :

Sélectionnez le degré de séchage souhaité en fonction du type de textile (coton ou synthétique) en vous basant sur le tableau ci-après.

NOTE : Ne séchez pas des rideaux et de la dentelle au sèche-linge.

"Prêt à repasser"	Le linge normal (par ex. les chemises et les robes) est séché pour pouvoir être repassé.
"Prêt à ranger"	Le linge normal (par ex les nappes et les sous-vêtements) sera séché avec ce programme car il ne nécessite pas d'être repassé avant d'être rangé.
"Très sec"	Séchage à haute température, réservé uniquement au linge en coton. Le linge épais et multicouche (par ex les serviettes, le linge de maison, les jeans) sera séché avec ce programme car il ne nécessite pas d'être repassé avant d'être rangé.

- **Programmes spéciaux :**

Pour les cas particuliers, des programmes supplémentaires sont disponibles :

Jeans	Utilisez ce programme pour sécher les jeans essorés à grande vitesse dans votre lave-linge.
Viscose	Utilisez ce programme pour sécher votre linge en viscose (robes, chemises, sous-vêtements, etc.), capable de supporter le séchage en machine (consultez les recommandations stipulées sur les étiquettes). Le linge mixte en viscose/polymère ou en viscose/coton est également adapté pour ce programme.

NOTE : Il n'est pas conseillé de sécher le linge possédant des accessoires en tissus, lacets, petites pierres, etc. Le niveau de séchage peut être modifiable en fonction du type et du mélange de linge.

- **CYCLE FRAÎCHEUR :** Seule l'aération est réalisée pendant 10 minutes, sans air chaud. Vous pouvez aérer vos vêtements qui sont restés dans des environnements fermés pendant une longue période et ainsi éliminer les odeurs déplaisantes à l'aide de ce programme.

- **MINUTERIE :**

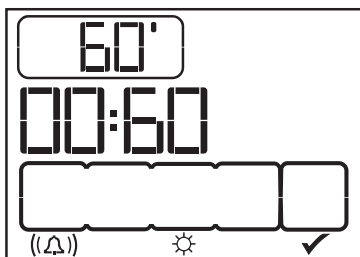

Vous pouvez sélectionner directement un temps de programme de 10, 20, 30, 40, 50, 60, 80, 100, 120, 140 ou 160 minutes pour obtenir le niveau de séchage final désiré à basse température. Le programme de séchage se poursuivra pendant la durée déterminée, sans tenir compte de la température.

Pour modifier la durée du programme, tournez le bouton sélecteur en position "Minuterie", puis appuyez plusieurs fois sur la touche "Vitesse essorage/Minuterie" (à gauche de l'écran d'affichage).

- **DÉLICAT** : Utilisez ce programme pour sécher à basse température votre linge délicat (chemisiers en soie, lingerie fine, etc.) pouvant être séché en machine (consultez les recommandations stipulées sur les étiquettes), ou le linge pour lequel il est recommandé de réaliser un lavage à la main.

NOTE : Il est conseillé d'utiliser un filet de lavage pour éviter que certains vêtements ne se froissent ou ne s'abîment. Sortez immédiatement vos vêtements du sèche-linge et étendez-les dès que le programme est terminé afin d'éviter qu'ils ne se froissent.

- **CHEMISES 15 MIN** : Utilisez ce programme pour sécher deux chemises en 15 minutes.
- **SPORT** : Utilisez ce programme pour sécher du linge en tissu synthétique ou en coton, capable de supporter le séchage en machine (consultez les recommandations stipulées sur les étiquettes).
- **MIX** : Utilisez ce programme pour sécher un mélange de linge synthétique et en coton, qui ne déteint pas et est capable de supporter le séchage en machine (consultez les recommandations stipulées sur les étiquettes).
- **FRAÎCHEUR LAINE** : Utilisez ce programme pour aérer et adoucir votre linge en laine, capable de supporter le séchage en machine (consultez les recommandations stipulées sur les étiquettes). Ce programme n'est pas destiné à sécher complètement votre linge.
- **35 MIN +** : Utilisez ce programme pour sécher le linge en coton essoré à grandes vitesses dans votre lave-linge. Ce programme peut sécher 2 kg de linge en coton (par exemple deux chemises et cinq t-shirts) en 35 minutes.
- **CHEMISES** : Utilisez ce programme pour sécher les chemises de façon plus délicate pour un repassage plus aisé.

2) Tableau des programmes

Programmes		Capacité (en kg)	Vitesse d'essorage de votre lave-linge (en tr/min)	Durée de séchage (en minutes)
Coton / Couleur				
A	Très sec	8	1000	138
A	Prêt à ranger 	8/4	1000	130/74
A	Prêt à repasser	8	1000	105
35 min +		2	1200	35
Chemises		1,5	1200	40
Jeans		4	1200	80
Chemises 15 min		0,5	1200	15
Mix		4	1000	83
Sport		4	1000	92
Viscose		1,5	600	100
Délicat		1	800	50
Fraîcheur laine		1,5	600	6
Synthétique				
B	Prêt à ranger	4	800	53

* Le programme “Coton Prêt à ranger ” utilisé à pleine charge et à demi charge est le programme de séchage standard auquel se rapportent les informations contenues dans l’étiquette signalétique et la fiche produit. Il est adapté au séchage du linge en coton normalement humide et il est le programme le plus efficace en termes de consommation d’énergie pour le coton.

Valeurs de consommation énergétique				
Programmes	Capacité (en kg)	Vitesse d'essorage de votre lave-linge (en tr/min)	Quantité approximative d'humidité résiduelle	Valeurs de consommation énergétique (en kWh)
Coton linge de maison Prêt-à-ranger*	8/4	1000	89 %	4,71/2,54
Coton Prêt-à-repasser	8	1000	60 %	3,80
Synthétique Prêt-à-ranger	4	800	40 %	1,80

* Programme de norme du label énergétique (EN 61121:2012)

Toutes les valeurs indiquées dans ce tableau ont été déterminées conformément à la norme EN 61121 : 2012.

Notez que ces valeurs peuvent varier légèrement en fonction du type de linge, de la vitesse d'essorage, des conditions environnementales et des variations de la tension.

3) Sélection des programmes complémentaires

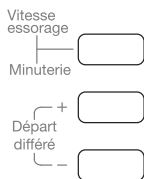

Choisissez une fonction complémentaire avant d'appuyer sur la touche "Départ/Pause/Annulation" pour débuter un programme.



• **VITESSE D'ESSORAGE/MINUTERIE :**

Cette touche permet de :

- Sélectionner manuellement la vitesse d'essorage (800, 1000, 1200, 1400 ou 1600 tours).
- Régler la durée imposée de minuterie, lorsque le bouton sélecteur est en position "Minuterie".
- Modifier le contraste, en maintenant la touche appuyée pendant trois secondes. Lorsque l'opération est réussie, l'intégralité des icônes s'affiche pendant quelques secondes. Le changement de contraste est surtout visible lorsque l'appareil est disposé en hauteur, au dessus d'un lave-linge.

• **DÉPART DIFFÉRÉ :**

Pour programmer un départ différé :

1. Sélectionnez un programme à l'aide du bouton sélecteur de programmes.
2. Appuyez sur l'une des touches "Départ différé" ("+" ou "-"). L'écran affiche "0:00".
3. Appuyez sur les touches "+" et "-" pour régler le délai du départ différé par tranches de 30 minutes, de 0 à 3h, puis d'heure en heure. Le départ peut être différé jusqu'à 24 heures maximum. L'icône  s'allume.
4. Appuyez sur la touche "Départ/Pause/Annulation" pour valider le départ différé. L'icône  apparaît en haut à droite de l'écran.

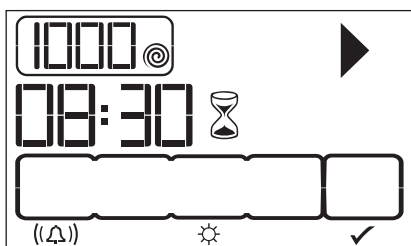

La durée affichée sur l'écran représente la durée normale de séchage plus la durée de départ différé. Le symbole ":" au milieu de la durée du départ différé, commence à clignoter, signifiant le début du compte à rebours.

Pour mettre en pause le départ différé, appuyez à nouveau sur la touche "Départ/Pause/Annulation". Le symbole ":" cesse de clignoter et l'icône  apparaît sur l'écran.

A la fin du temps différé programmé, le programme de séchage démarre automatiquement.

Pour modifier un départ différé :

1. Appuyez sur la touche "Départ/Pause/Annulation" pendant 3 secondes pour annuler le programme. La mention "END" apparaît sur l'écran.
2. Tournez le bouton sélecteur vers la droite ou vers la gauche pour annuler le départ différé.
3. Programmez un nouveau départ différé en suivant les étapes indiquées ci-dessus.
4. Appuyez sur la touche "Départ/Pause/Annulation" pour lancer le nouveau programme différé.

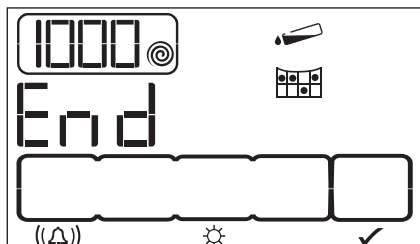

Pour annuler un départ différé :

1. Appuyez sur la touche "Départ/Pause/Annulation" pendant 3 secondes pour annuler le programme. La mention "END" apparaît sur l'écran.
2. Tournez ensuite le bouton sélecteur vers la droite ou vers la gauche pour annuler le départ différé.

• **ALERTE SONORE :**

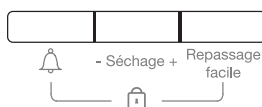

	Annulation de l'alerte sonore		Niveau 1 d'alerte sonore
	Niveau 2 d'alerte sonore		Niveau 3 d'alerte sonore

Votre appareil émet un signal sonore lorsque le programme se termine. Si vous ne souhaitez pas entendre ce signal ou si vous souhaitez modifier le volume, appuyez sur la touche . L'alerte sonore est annulée lorsque "x" apparaît à l'écran.

NOTE : Vous pouvez sélectionner cette fonction avant ou pendant le programme.

- **DURÉE DE SÉCHAGE :**



Cette fonction vous permet d'ajuster le niveau de séchage. Un séchage supplémentaire est effectué lorsque le signe "+" est affiché à l'écran. A l'inverse, le séchage est moins important lorsque le signe "-" apparaît à l'écran. Cet ajustement varie en fonction du programme sélectionné.



NOTE : Vous devez sélectionner cette fonction avant le début du programme.

- **REPASSAGE FACILE**  :

Cette touche vous permet d'activer ou de désactiver la fonction "Repassage facile". Si vous ne retirez pas le linge de l'appareil à la fin d'un programme, cette fonction fait tourner le linge pendant deux heures, à intervalles de 10 minutes, pour éviter qu'il ne se froisse. L'icône ✓ apparaît sur l'écran lorsque cette fonction est activée.



- **SÉCURITÉ ENFANTS**  :

- La sécurité enfants permet d'éviter toute interruption du programme en verrouillant les touches lorsqu'un programme est en cours.
- Pour activer la sécurité enfants, appuyez simultanément pendant 3 secondes sur les touches  et "Repassage facile".
- Pour lancer un nouveau programme à la fin du précédent ou pour interrompre le programme, vous devez désactiver la sécurité enfants.
- Pour désactiver la sécurité enfants, procédez de même que pour l'activation : appuyez simultanément pendant 3 secondes sur les touches  et "Repassage facile".
- La sécurité enfants est désactivée lorsque vous éteignez et rallumez l'appareil en appuyant sur la touche "Marche/Arrêt".

3) Lancement d'un cycle de séchage

Sélectionnez un programme (et éventuellement les fonctions complémentaires) à l'aide du bouton sélecteur de programmes.

Appuyez sur la touche "Départ/Pause/Annulation" pour débiter le cycle de séchage. L'icône ► s'allume, indiquant que le cycle de séchage a débuté.

Déroulement d'un programme :

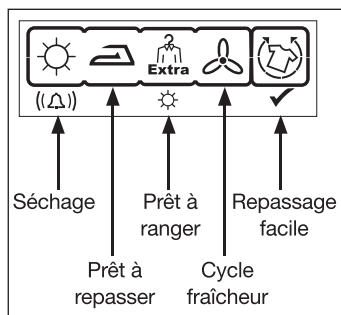

Vous pouvez suivre le déroulement d'un programme en cours à l'aide des symboles de suivi qui s'affichent à l'écran.

Au début de chaque nouvelle étape du programme, un symbole apparaît. Le symbole situé le plus à droite indique l'étape du programme en cours.

Témoins :

	<p>Séchage</p> <p>Ce témoin est allumé durant le cycle de séchage, jusqu'à ce que le degré de séchage atteigne le niveau "Prêt à repasser". Ce témoin ne s'allume pas si le programme "Cycle fraîcheur" est sélectionné.</p>
	<p>Prêt à repasser</p> <p>Ce témoin s'allume lorsque le degré de séchage atteint le niveau "Prêt à repasser". Il reste allumé jusqu'au degré de séchage "Prêt à ranger".</p>
	<p>Prêt à ranger</p> <p>Ce témoin s'allume lorsque le degré de séchage atteint le niveau "Prêt à ranger" et reste allumé jusqu'au niveau suivant.</p>
	<p>Cycle fraîcheur</p> <p>Ce témoin s'allume en fin de cycle de séchage, ou si vous avez sélectionné directement le programme "Cycle fraîcheur".</p>
	<p>Repassage facile</p> <p>Ce témoin s'allume lorsque la fonction "Repassage facile" est activée.</p>

Lancement d'un programme :

Si vous avez interrompu le séchage avant la fin du programme, faites attention en sortant le linge car il peut être très chaud !

- **Mise en pause :**

Si vous appuyez sur la touche "Départ/Pause/Annulation" pendant le fonctionnement, le sèche-linge se met en pause. L'icône  apparaît sur l'écran. Si vous appuyez de nouveau sur la touche "Départ/Pause/Annulation", le programme reprend là où il a été interrompu.

- **Changement de programme ou de fonction complémentaire :**

Si vous souhaitez modifier le programme de séchage ou les fonctions complémentaires pendant que l'appareil est en marche :

- Appuyez sur la touche "Départ/Pause/Annulation" pendant trois secondes pour annuler le programme en cours. La mention "END" apparaît sur l'écran.
- Choisissez un nouveau programme à l'aide du bouton de sélection des programmes (et éventuellement les nouvelles fonctions complémentaires).
- Lancez le nouveau programme en appuyant sur la touche "Départ/Pause/Annulation".

- **Ouverture de la porte :**

Si vous ouvrez le hublot pendant le séchage, le programme s'interrompt. L'icône  apparaît sur l'écran.

Après avoir refermé le hublot, appuyez sur la touche pour que le programme reprenne là où il a été interrompu.

- **En cas de coupure de courant :**



Si le séchage a été interrompu par une coupure de courant, le programme est réinitialisé lorsque le courant est rétabli. Appuyez alors sur la touche "Départ/Pause/Annulation" pendant 3 secondes pour démarrer à nouveau le cycle de séchage.

- **Bac de récupération plein :**

Quand le réservoir d'eau est plein, le programme de séchage s'interrompt et l'icône  est affichée sur l'écran.

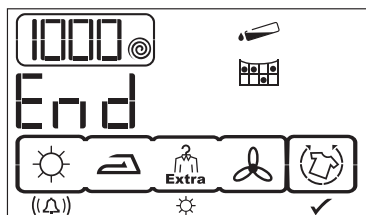
Fin du programme :



À la fin du cycle de séchage, la mention "END" apparaît sur l'écran ainsi que les voyants  et .

1. Éteignez l'appareil en appuyant sur la touche "Marche/Arrêt".
2. Ouvrez le hublot en appuyant sur le côté gauche de l'encadrement.
3. Avant de retirer le linge du tambour, nettoyez le filtre situé sur l'encadrement du hublot.
4. Retirez le linge du tambour.
5. Nettoyez le filtre à peluches (voir le chapitre "Nettoyage et entretien").
6. Fermez le hublot.
7. Videz le bac de récupération d'eau et remettez-le en place.

nettoyage et entretien

Appuyez sur la touche "Marche/Arrêt" avant de procéder au nettoyage de l'appareil.

Filtre à peluches

Les peluches et fibres textiles qui se dégagent du linge dans l'air au cours du cycle de séchage sont récupérées par le filtre à peluches.

Ces particules se forment généralement à cause de l'usure et du lavage.

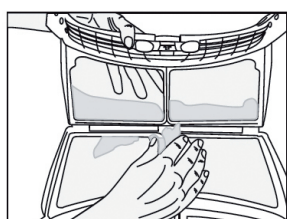
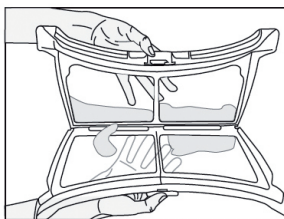
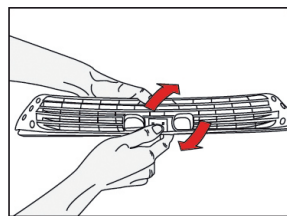
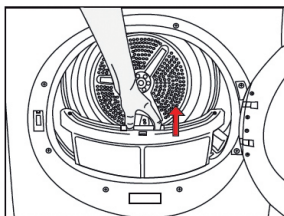

Nettoyez toujours le filtre après chaque programme de séchage.

Pour nettoyer le filtre :

1. Ouvrez la porte de chargement.
2. Retirez le filtre en le soulevant, puis ouvrez-le.
3. Éliminez les peluches, les fibres et les résidus de coton à la main ou à l'aide d'un chiffon doux.
4. Fermez le filtre et remplacez-le correctement dans son logement.

NOTE : Au fil du temps, la surface du filtre peut être obstruée après l'utilisation. Dans ce cas, lavez le filtre avec de l'eau.

Assurez-vous que les mailles du filtre soient bien sèches avant de le replacer dans son logement.

Capteurs d'humidité

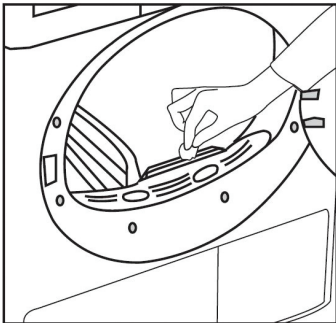

Votre appareil est équipé de capteurs d'humidité qui détectent si le linge est sec ou non.

Pour nettoyer les capteurs d'humidité :

1. Ouvrez la porte de chargement du sèche-linge.
2. Laissez l'appareil se refroidir si un séchage vient d'être réalisé.
3. Nettoyez les capteurs métalliques à l'aide d'un chiffon doux imbibé de vinaigre, puis séchez-les.

Nettoyez les capteurs métalliques 4 fois par an.

N'utilisez jamais de solvants, de produits de nettoyage ou de substances similaires lors du nettoyage car ces produits entraîneraient un risque d'incendie et d'explosion.

Vidange du bac de récupération

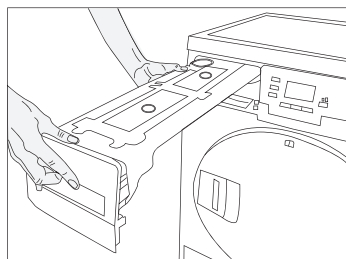
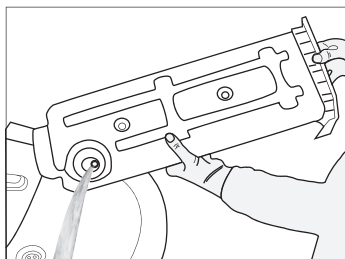

Après chaque séchage, videz le bac de récupération d'eau. Retirez le bac en le tirant vers vous, retournez-le pour vider l'eau, puis remettez le bac en place dans son logement.

ATTENTION ! L'eau du bac de récupération n'est pas potable.

Nettoyage du condenseur

Lors du nettoyage, une petite quantité d'eau peut s'écouler de l'appareil. Il est donc recommandé d'étaler une serpillière au-dessous.

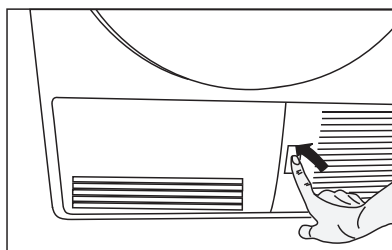

4. Ouvrez la trappe située en bas à gauche de l'appareil.

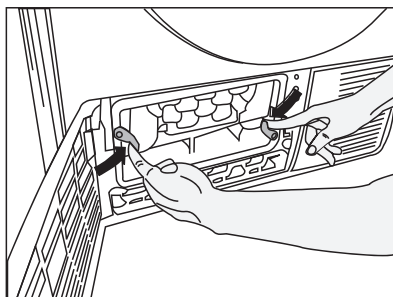

2. Déverrouillez les deux sécurités du condenseur.

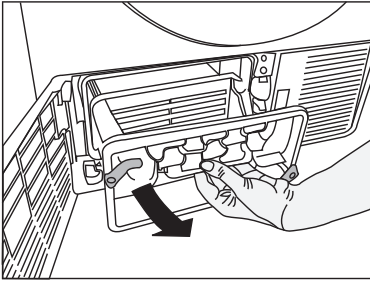

3. Retirez le condenseur de son logement, et tirez-le vers vous.

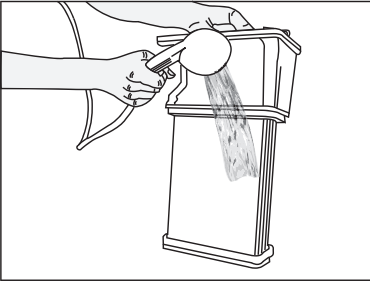

4. Nettoyez le condenseur des deux côtés à l'eau tiède et égouttez-le bien. Nettoyez aussi la conduite de ventilation dans laquelle le condenseur est inséré ainsi que le joint de la trappe intérieure.

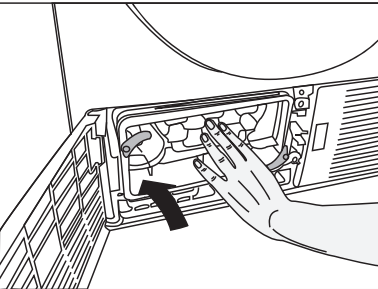

5. Remettez le condenseur dans son logement en procédant de façon inverse.

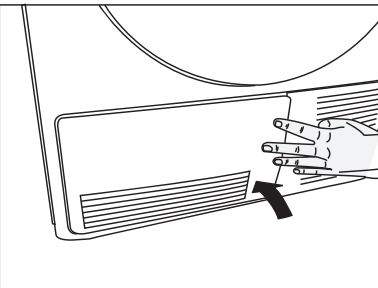

6. Refermez la trappe extérieure.

Fréquence de nettoyage

Toutes les 5 utilisations du sèche-linge, vous devez effectuer les opérations suivantes :

- Retirer, nettoyer/laver et remettre en place le filtre situé dans l'encadrement du hublot et le filtre à peluches se trouvant sur la face interne du hublot ;
- Retirer, nettoyer/laver et remettre en place le condenseur ;
- Nettoyer le logement du condenseur avec un linge humide ;
- Nettoyer la partie arrière du logement du condenseur avec un linge humide (allez bien jusqu'au fond du compartiment, vous devez sentir la paroi arrière avec votre main) ;
- Nettoyer avec un linge humide tous les joints du condenseur et toutes les surfaces jointives du logement et de la trappe du condenseur.

Remplacement de la lampe

L'éclairage du tambour est allumé quand le hublot est ouvert. Si la porte reste ouverte pendant plus de 5 minutes et qu'aucun réglage n'est effectué, l'éclairage s'éteint.

Avant de remplacer l'ampoule, débranchez le cordon d'alimentation ou retirez le fusible du circuit électrique.

Caractéristiques de l'ampoule : culot E14, 10 W max.

1. Ouvrez le hublot.
2. Ôtez le couvercle de l'ampoule (celui-ci se situe dans l'encadrement intérieur du hublot, en haut).
3. Remplacez l'ampoule par une ampoule aux caractéristiques identiques à celle d'origine.
4. Remplacez le couvercle. Veillez à le positionner parfaitement sur son support afin d'assurer l'étanchéité, sinon l'humidité pourrait pénétrer à l'intérieur et provoquer un court-circuit.

guide de dépannage

Des interférences, provenant par exemple de l'installation électrique, peuvent entraîner la signalisation de différentes anomalies. Dans ce cas, arrêtez l'appareil et attendez quelques secondes, puis rallumez-le et relancez le programme de séchage. Si l'anomalie réapparaît, contactez votre service après-vente.

Anomalies	Causes possibles :
L'appareil ne se met pas en marche.	<ul style="list-style-type: none">• La prise secteur n'est pas sous tension ou le fusible n'est pas en bon état.• La fiche du cordon d'alimentation n'est pas correctement insérée dans la prise secteur.
L'appareil est branché mais le tambour ne tourne pas.	<ul style="list-style-type: none">• Le hublot est mal fermé,• Le programme n'a pas été lancé correctement selon les instructions,• Le bac de récupération n'est pas plein,• Le temps de séchage et/ou le programme n'a pas été défini correctement.
Le linge n'est pas sec.	<ul style="list-style-type: none">• Le filtre est sale et doit être nettoyé,• Le condenseur est sale et doit être nettoyé,• La pièce n'est pas suffisamment aérée,• La température de la pièce est trop élevée (plus de 25°C) ou trop basse (moins de 5°C),• Il y a trop de linge dans le sèche-linge,• Le linge n'a pas été suffisamment essoré et/ou vous n'avez pas sélectionné un programme de séchage approprié,• Il n'y a pas suffisamment de linge dans le sèche-linge (s'il y en a trop peu, le capteur électronique n'est pas en mesure de détecter les vêtements dans le tambour).
La condensation se fait mal.	<ul style="list-style-type: none">• La température de la pièce est pas trop élevée,• Le condenseur est sale et doit être nettoyé,
Certaines parties du linge ne sont pas sèches.	<ul style="list-style-type: none">• Il y a trop de linge dans le sèche-linge,• Vous avez séché uniquement des grandes pièces (il est conseillé de sécher les grandes et les petites pièces en même temps),• Vous avez mis à sécher ensemble des textiles de différentes compositions (regroupez le linge dont la composition des fibres est identique).

Les icônes sur l'écran d'affichage vous avertissent d'un problème ou d'une anomalie de fonctionnement. Consultez les paragraphes précédents pour retrouver un fonctionnement normal de votre appareil.

Dans tous les cas, si vous n'arrivez pas à régler votre problème, contactez le service après-vente de votre magasin revendeur. N'effectuez aucune réparation vous-même sur l'appareil.

Les pannes ou réclamations résultant d'un mauvais branchement ou d'une utilisation incorrecte ne sont pas couvertes par la garantie.

Toutes les informations, dessins, croquis et images dans ce document relèvent de la propriété exclusive de SOURCING & CREATION . SOURCING & CREATION se réserve tous les droits relatifs à ses marques, créations et informations. Toute copie ou reproduction, par quelque moyen que ce soit, sera jugée et considérée comme une contrefaçon.

All information, designs, drawings and pictures in this document are the property of SOURCING & CREATION . SOURCING & CREATION reserves all rights to its brands, designs and information. Any copy and reproduction through any means shall be deemed and considered as counterfeiting.

Sèche-linge

ESLC 8D4



Protection de l'environnement

Ce symbole apposé sur le produit signifie qu'il s'agit d'un appareil dont le traitement en tant que déchet est soumis à la réglementation relative aux déchets d'équipements électriques et électroniques (DEEE). Cet appareil ne peut donc en aucun cas être traité comme un déchet ménager, et doit faire l'objet d'une collecte spécifique à ce type de déchets. Des systèmes de reprise et de collecte sont mis à votre disposition par les collectivités locales (déchèterie) et les distributeurs. En orientant votre appareil en fin de vie vers sa filière de recyclage, vous contribuerez à protéger l'environnement et empêcherez toute conséquence nuisible pour votre santé.



Testé dans nos laboratoires

Garantie valide à partir de la date d'achat (ticket de caisse faisant foi). Cette garantie ne couvre pas les vices ou les dommages résultant d'une mauvaise installation, d'une utilisation incorrecte, ou de l'usure normale du produit.

